

令和5年度

第24回世田谷区小学生ソフトテニスオープン大会結果

開催日: 令和6年3月10日(日)
会場: 世田谷区立総合運動場テニスコート
種目: 一部・男子の部(学年区分なし) 参加数 14組
一部・女子の部(学年区分なし) 参加数 10組
二部・高学年男子(5年生)の部 参加数 8組
二部・高学年女子(5年生)の部 参加数 9組
二部・低学年男子(4年生以下)の部 参加数 20組
二部・低学年女子(4年生以下)の部 参加数 32組

(全種目5ゲームマッチ)

○一部・男子の部

1位	101	笹原 太陽(5)・井橋 瑛大(5)	FSTA
2位	112	安住 紡(5)・庄司 真太郎(5)	砧南/稲城
3位	104	青山 航大(5)・畠中 大地(5)	千歳/FSTA
4位	108	加藤 遙馬(4)・松岡 幹弥(4)	砧南

○一部・女子の部

1位	208	宮澤 菜々子(5)・根岸 生来(5)	千歳/世田谷
2位	201	宮原 怜章華(5)・福島 叶実(5)	向原
3位	205	矢口 友虹(5)・加納 実歩(4)	稲城
4位	207	宮原 瑠唯華(4)・山本 葵(3)	向原

○二部・高学年男子の部

1位	305	小山 陽向(5)・田中 大志(5)	常磐
2位	308	高橋 幹仁(5)・西村 嶺(5)	小竹
3位	304	伊東 悠人(5)・大和田 統真(4)	練馬
3位	301	庄司 駈琉(5)・田崎 陽咲(5)	藤の台/砧南

○二部・高学年女子の部

1位	403	楠 花(5)・樋渡 リカ子(5)	常磐/砧南
2位	401	内村 怜愛(5)・木村 凧沙(5)	高畑
3位	409	本間 蘭(5)・本間 鈴(5)	小竹
3位	407	笠原 梨未奈(5)・新井田 笑里(5)	千歳/世田谷

○二部・低学年男子の部

1位	501	中村 優芯(3)・中宅間 縁之助(3)	多摩
2位	517	柴田 怜慶(3)・大住 昂輝(3)	稲城
3位	507	丹下 聡太(3)・鈴木 蓮人(2)	常磐
3位	513	久保山 慧信(3)・中村 孟和(3)	多摩

○二部・低学年女子の部

1位	601	小野寺 結(3)・笹原 唯愛(3)	向原/FSTA
2位	630	濱 凜佳(3)・室伏 紗遙(3)	稲城
3位	614	加藤 結花(4)・松崎 月音(4)	かわせみ
3位	620	小松 明桜(4)・早川 菜紬(4)	高畑

主催: 世田谷区ソフトテニス連盟
主管: 世田谷区ジュニアソフトテニス協議会
後援: 世田谷区
(公財)世田谷区スポーツ振興財団
東京都小学生ソフトテニス連盟
協賛: ナガセケンコー株式会社
ヨネックス株式会社
テニスショップRyo
ラケットショップ フジ

A: 一部・男子の部

No.	1	所属	101	102	103		順位
101	笹原 太陽 (5) ・ 井橋 瑛大 (5)	FSTA	/	③	③	2/2	1
102	荒川 惺祐 (4) ・ 大友 曜一朗 (4)	千歳	0	/	2	0/2	3
103	宇梶 瑛音 (5) ・ 梅澤 真音 (5)	世田谷	0	③	/	1/2	2

114	藤原 颯介 (4) ・ 三原 治輝 (4)	FSTA	第4ブロック2位				
-----	-----------------------	------	----------	--	--	--	--

109	有福 悠 (4) ・ 石原 琉珂 (4)	稲城	第3ブロック2位				
-----	----------------------	----	----------	--	--	--	--

No.	2	所属	104	105	106	107		順位
104	青山 航大 (5) ・ 畠中 大地 (5)	千歳/FSTA	/	③	③	③	3/3	1
105	長城 智也 (4) ・ 大場 結太 (4)	砧南/世田谷	0	/	③	③	2/3	2
106	鷲津 瑛也 (5) ・ 遠藤 陸乃介 (5)	成瀬	0	0	/	0	0/3	4
107	藤瀬 介杜 (3) ・ 石原 琉唯 (4)	稲城	0	1	③	/	1/3	3

No.	3	所属	108	109	110	111		順位
108	加藤 遙馬 (4) ・ 松岡 幹弥 (4)	砧南	/	③	③	③	3/3	1
109	有福 悠 (4) ・ 石原 琉珂 (4)	稲城	0	/	③	③	2/3	2
110	玉越 笙雅 (5) ・ 前田 龍治 (5)	世田谷/桜町	0	0	/	0	0/3	4
111	西澤 紡 (5) ・ 藁田 和真 (5)	千歳/砧南	0	2	③	/	1/3	3

105	長城 智也 (4) ・ 大場 結太 (4)	砧南/世田谷	第2ブロック2位				
-----	-----------------------	--------	----------	--	--	--	--

103	宇梶 瑛音 (5) ・ 梅澤 真音 (5)	世田谷	第1ブロック2位				
-----	-----------------------	-----	----------	--	--	--	--

No.	4	所属	112	113	114		順位
112	安住 紡 (5) ・ 庄司 真太郎 (5)	砧南/稲城	/	③	③	2/2	1
113	藤岡 拓希 (5) ・ 土田 隼路 (5)	成瀬	0	/	0	0/2	3
114	藤原 颯介 (4) ・ 三原 治輝 (4)	FSTA	0	③	/	1/2	2

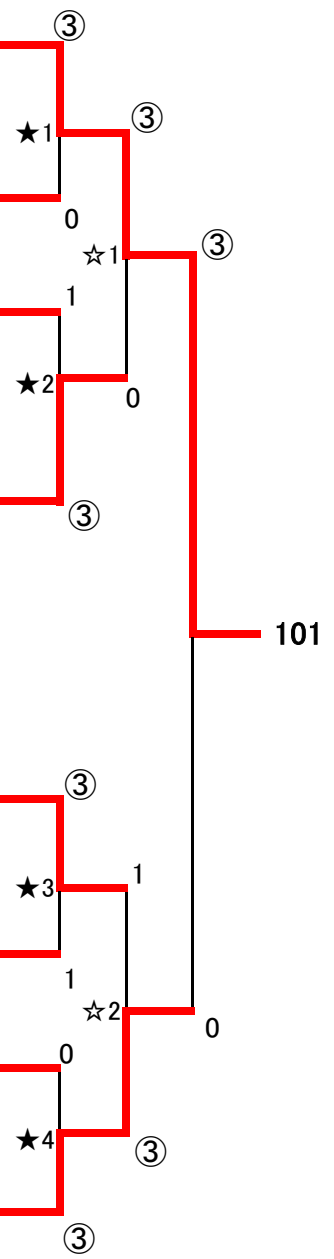

☆1~2の勝者は、決勝戦進出
 ★1~4の敗者及び☆1~2の敗者は3位決定戦進出

B: 一部・女子の部

No.	1	所属	201	202	203	204	順位
201	宮原 怜章華 (5) ・ 福島 叶実 (5)	向原	0	③	③	③ 3/3	1
202	榊田 夏佳 (5) ・ 高橋 李羽 (5)	小竹	0	0	0	2 0/3	4
203	小林 瑠果 (4) ・ 的場 なな (3)	高畑/世田谷	0	③	0	③ 2/3	2
204	田久保 羽海歌 (5) ・ 矢野 明日香 (5)	稲城/かわせみ	0	③	0	1/3	3

210	座間 美羽 (5) ・ 最上 夏羽 (5)	になか/常磐	第3ブロック2位			
207	宮原 瑠唯華 (4) ・ 山本 葵 (3)	向原	第2ブロック2位			

No.	2	所属	205	206	207	順位
205	矢口 友虹 (5) ・ 加納 実歩 (4)	稲城	0	③	③ 2/2	1
206	浅見 しえ (5) ・ 中山 芽衣子 (5)	桜町/池尻	0	0	1 0/2	3
207	宮原 瑠唯華 (4) ・ 山本 葵 (3)	向原	0	③	0	1/2 2

203	小林 瑠果 (4) ・ 的場 なな (3)	高畑/世田谷	第1ブロック2位			
-----	-----------------------	--------	----------	--	--	--

No.	3	所属	208	209	210	順位
208	宮澤 菜々子 (5) ・ 根岸 生来 (5)	千歳/世田谷	0	③	③ 2/2	1
209	大坪 沙羅 (5) ・ 浜田 希実 (5)	砧南	1	0	0 0/2	3
210	座間 美羽 (5) ・ 最上 夏羽 (5)	になか/常磐	0	③	0	1/2 2

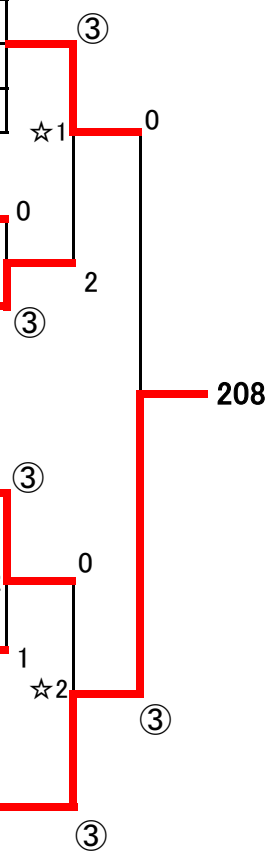

☆1~2の勝者は、決勝戦進出

★1~2の敗者及び☆1~2の敗者は3位決定戦進出

一部・順位決定戦

【A:一部・男子の部】

○決勝戦

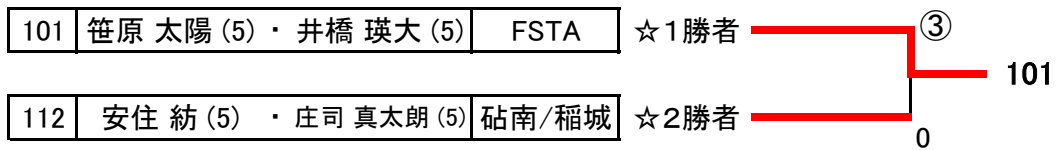

○3位決定戦

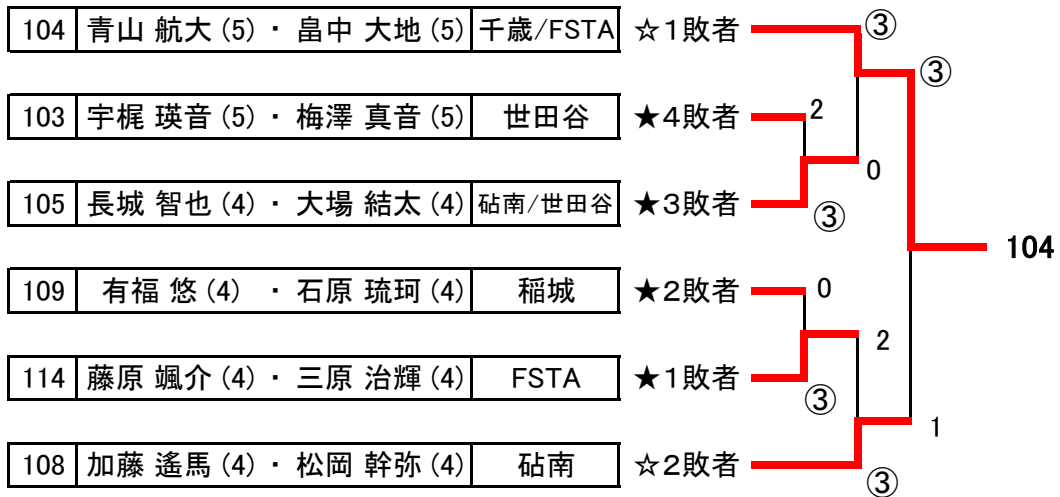

【B:一部・女子の部】

○決勝戦



○3位決定戦



C: 二部・高学年男子の部

No.	1	所属	301	302	303	304	順位
301	庄司 駆琉 (5) ・ 田崎 陽咲 (5)	藤の台/砧南	△	③	③	③	3/3 1
302	大森 一平 (5) ・ 木山 仁太 (4)	世田谷	1	△	③	2	1/3 3
303	合田 寛啓 (5) ・ 鶴田 将大 (5)	池尻	R	R	△	R	0/3 4
304	伊東 悠人 (5) ・ 大和田 統真 (4)	練馬	0	③	③	△	2/3 2

308	高橋 幹仁 (5) ・ 西村 嶺 (5)	小竹	第2ブロック2位	
-----	----------------------	----	----------	--

304	伊東 悠人 (5) ・ 大和田 統真 (4)	練馬	第1ブロック2位	
-----	------------------------	----	----------	--

No.	2	所属	305	306	307	308	順位
305	小山 陽向 (5) ・ 田中 大志 (5)	常磐	△	③	1	③	2/3 1
306	筑比地 佑哉 (5) ・ マーティンデール リョウ (5)	砧南	0	△	③	1	1/3 3
307	難波 虎之介 (5) ・ 高島 悠生 (4)	稲城	③	2	△	0	1/3 4
308	高橋 幹仁 (5) ・ 西村 嶺 (5)	小竹	1	③	③	△	2/3 2

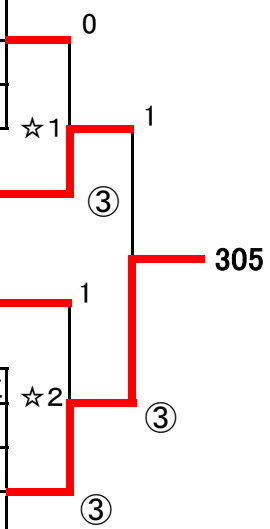

D: 二部・高学年女子の部

No.	1	所属	401	402	403	順位
401	内村 怜愛 (5) ・ 木村 凧沙 (5)	高畑	△	③	2	1/2 2
402	西岡 遥香 (4) ・ 穂積 美来 (5)	志茂田蒲田	0	△	1	0/2 3
403	楠 花 (5) ・ 樋渡 リカ子 (5)	常磐/砧南	③	③	△	2/2 1

409	本間 蘭 (5) ・ 本間 鈴 (5)	小竹	第3ブロック2位	
-----	---------------------	----	----------	--

406	伊藤 早彩 (5) ・ 古屋 彩羽 (5)	志茂田蒲田	第2ブロック2位	
-----	-----------------------	-------	----------	--

No.	2	所属	404	405	406	順位
404	田崎 ほのか (5) ・ 木村 咲葵 (5)	砧南	△	③	③	2/2 1
405	草薨 咲幸 (5) ・ 出中 伸りか (5) オープン	桜町/藤の台	0	△	0	0/2 3
406	伊藤 早彩 (5) ・ 古屋 彩羽 (5)	志茂田蒲田	0	③	△	1/2 2

401	内村 怜愛 (5) ・ 木村 凧沙 (5)	高畑	第1ブロック2位	
-----	-----------------------	----	----------	--

No.	3	所属	407	408	409	順位
407	笠原 梨未奈 (5) ・ 新井田 笑里 (5)	千歳/世田谷	△	③	③	2/2 1
408	秋間 菩乃夏 (5) ・ 鈴木 カンナ (4)	かわせみ	0	△	0	0/2 3
409	本間 蘭 (5) ・ 本間 鈴 (5)	小竹	1	③	△	1/2 2

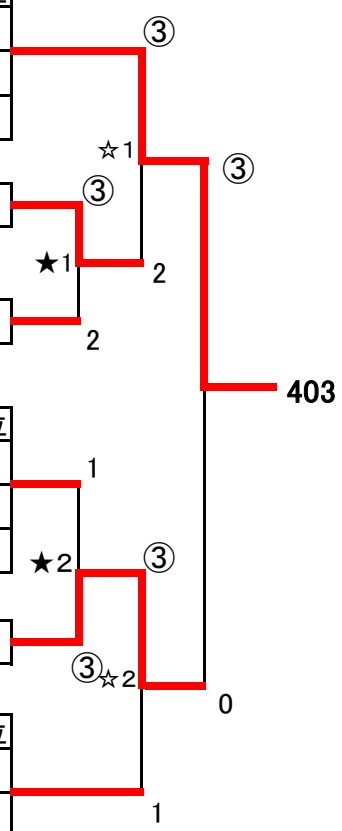

E: 二部・低学年男子の部

No.	1	所属	501	502	503	504	順位
501	中村 優芯 (3) ・ 中宅間 縁之助 (3)	多摩	/	③	③	③	3/3 1
502	松本 虎太郎 (3) ・ 高市 新大 (3)	練馬	0	/	0	0	0/3 4
503	内村 治翔 (3) ・ 濱田 大翔 (1)	高畑	0	③	/	0	1/3 3
504	富岡 大翔 (2) ・ 高橋 樹生 (2)	FSTA/小竹	2	③	③	/	2/3 2

No.	2	所属	505	506	507	順位
505	丁子 桜考 (2) ・ 樋渡 恭四郎 (2)	日の出/砧南	/	③	0	1/2 2
506	若山 蓮志 (1) ・ 吉田 凱晴 (1)	藤の台	0	/	0	0/2 3
507	丹下 聡太 (3) ・ 鈴木 蓮人 (2)	常磐	③	③	/	2/2 1

No.	3	所属	508	509	510	順位
508	熊取谷 弦真 (3) ・ 魚住 亮仁 (3)	世田谷/砧南	/	③	③	2/2 1
509	佐々木 統 (3) ・ 畠中 湊大 (1)	かわせみ	1	/	0	0/2 3
510	浅津 完太 (3) ・ 中山 瑛太 (3)	桜町/池尻	1	③	/	1/2 2

No.	4	所属	511	512	513	順位
511	齋藤 悠馬 (4) ・ 後藤 晃成 (4)	砧南	/	③	0	1/2 2
512	若山 修哉 (2) ・ 坂谷 歩 (2)	藤の台	0	/	0	0/2 3
513	久保山 慧信 (3) ・ 中村 孟和 (3)	多摩	③	③	/	2/2 1

No.	5	所属	514	515	516	順位
514	為國 透和 沼田 智輝 (4) ・ 堀川 礼士 (3)	になか /成瀬	/	③	2	1/2 2
515	三田 倫也 (1) ・ 齋藤 晃多 (1)	千歳/砧南	0	/	0	0/2 3
516	垂井 悠真 (4) ・ 鈴木 煌 (4)	池尻	③	③	/	2/2 1

No.	6	所属	517	518	519	520	順位
517	柴田 怜慶 (3) ・ 大住 昂輝 (3)	稲城	/	③	③	③	3/3 1
518	今井 直 (2) ・ 中村 海芯 (1)	かわせみ/多摩	0	/	③	1	1/3 4
519	千葉 拓真 (3) ・ 目黒 圭一 (4)	世田谷/池雪	0	2	/	③	1/3 2
520	緒方 健智 (3) ・ 木村 風太 (2)	千歳	0	③	0	/	1/3 3

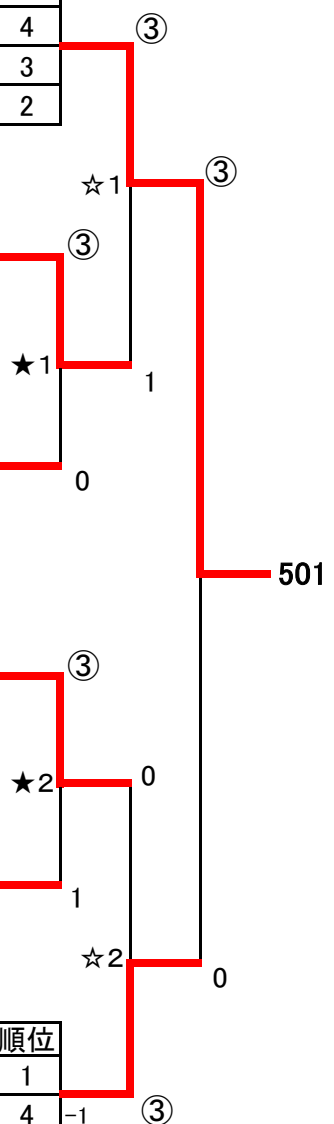

F: 二部・低学年女子の部

No.	1	所属	601	602	603	順位
601	小野寺 結 (3) ・ 笹原 唯愛 (3)	向原/FSTA		③	③	2/2 1
602	佐々木 芽衣 (4) ・ 有光 七海 (3)	練馬	0		0	0/2 3
603	地村 葉莉子 (3) ・ 石垣 絢羽 (3)	多摩	0	③		1/2 2

No.	2	所属	604	605	606	順位
604	作網 佳恵 (4) ・ 大甕 柚芽花 (4)	日の出		③	③	2/2 1
605	水野 心葉 (2) ・ 竹本 陽香 (2)	になか	0		1	0/2 3
606	木村 咲穂 (2) ・ 山口 愛菜 (2)	砧南	0	③		1/2 2

No.	3	所属	607	608	609	順位
607	渋谷 心美 (4) ・ 鍋島 華 (4)	成瀬		③	③	2/2 1
608	木村 光里 (3) ・ 古屋 星南 (3)	高畑/志茂田蒲田	0		0	0/2 3
609	新田 沙羅 (3) ・ 関口 緋 (2)	千歳/世田谷	0	③		1/2 2

No.	4	所属	610	611	612	613	順位
610	吉野 衣音 (2) ・ 伊藤 凜 (1)	稲城			③	③	2/2 1
611	小林 聖奈 (2) ・ ^{629へ変更}	FSTA/					
612	岩崎 由芽 (2) ・ 鎌田 悠愛 (3)	藤の台/多摩	0			0	0/2 3
	井手 晃晴 (3)						
613	丸井 凜音 (3) ・ 楠 萌 (3)	常磐	0		③		1/2 2

No.	5	所属	614	615	616	順位
614	加藤 結花 (4) ・ 松崎 月音 (4)	かわせみ		③	③	2/2 1
615	樫野 咲羽穂 (4) ・ 石川 なのは (4)	池尻	0		0	0/2 3
616	櫻井 梓葉 (3) ・ 吉田 聖織 (3)	藤の台	0	③		1/2 2

No.	6	所属	617	618	619	順位
617	下田 咲良 (2) ・ 藤原 楓 (2)	FSTA		③	③	2/2 1
618	比嘉 楓花 (3) ・ 正木 杏 (3)	多摩	0		③	1/2 2
619	浦野 心音 (4) ・ 関根 結希乃 (4)	日の出	0	0		0/2 3

No.	7	所属	620	621	622	623	順位
620	小松 明桜 (4) ・ 早川 菜袖 (4)	高畑		③		③	2/2 1
621	田中 佳凜 (3) ・ 大辻 璃子 (2)	桜町	0			0	0/2 3
622	徳永 麗子 (3) ・ ^{612へ変更}	成瀬/藤の台					
	岩崎 由芽 (1)						
623	梶川 晴菜子 (4) ・ 徳永 瑛美 (4)	池尻	0	③			1/2 2

No.	8	所属	624	625	626	順位
624	邊見 里紗 (2) ・ 高倉 悠理子 (2)	FSTA		③	③	2/2 1
625	小林 聖奈 (2) ・ 井上 心陽 (3)	FSTA/練馬	0		③	1/2 2
	山川 玲奈 (2)					
626	本間 希陽 (3) ・ 野村 圭衣 (3)	小竹	0	2		0/2 3

No.	9	所属	627	628	629	順位
627	谷口 結南 (4) ・ 新井 美陽 (3)	向原		③	0	1/2 2
628	金 賀 寅 (2) ・ 丸山 和夏 (1)	多摩	1		0	0/2 3
629	本橋 璃乙 (3) ・ 大林 愛依 (3)	池尻/池雪	③	③		2/2 1

No.	10	所属	630	631	632	順位
630	濱 凜佳 (3) ・ 室伏 紗遙 (3)	稲城		③	③	2/2 1
631	松本 朱胡 (2) ・ オープン ^{米持 和夏 (2)}	日の出	0		0	0/2 3
	押見 心彩 (3)					
632	篠崎 芙美乃 (2) ・ 白石 真美 (3)	成瀬	0	③		1/2 2

